

外部

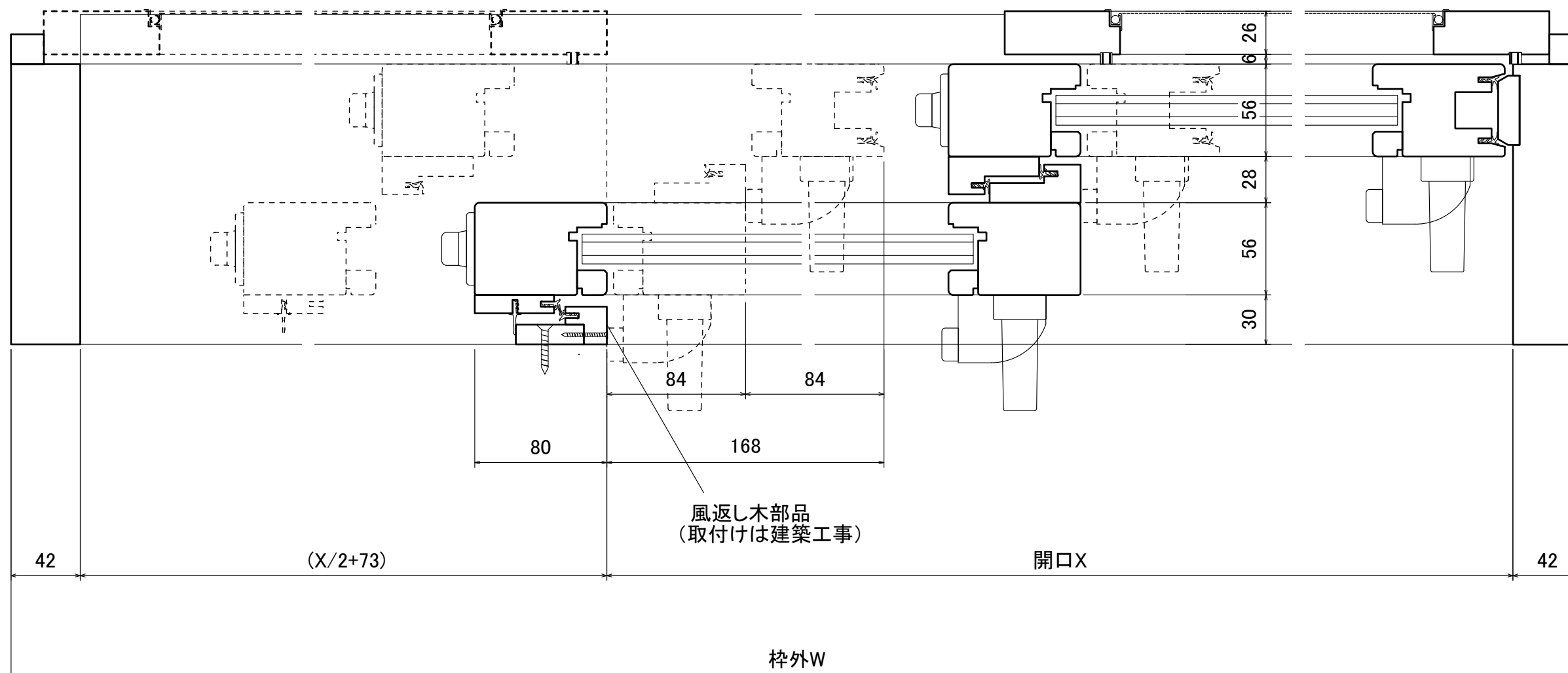

内部

特記及び変更事項

ISLAND PROFILEnc
株式会社アイランドプロファイル

本社・ショールーム
〒141-0031
東京都品川区西五反田7-13-6 SDI五反田ビル6F
tel : 03-5740-6625 / fax : 03-5740-6626

設計年月日
2020/06/01

図面名 ヘーベシーベ窓(2本引込み) 詳細図
縮尺 平面詳細図 1/3 : A3

01
NO

外部

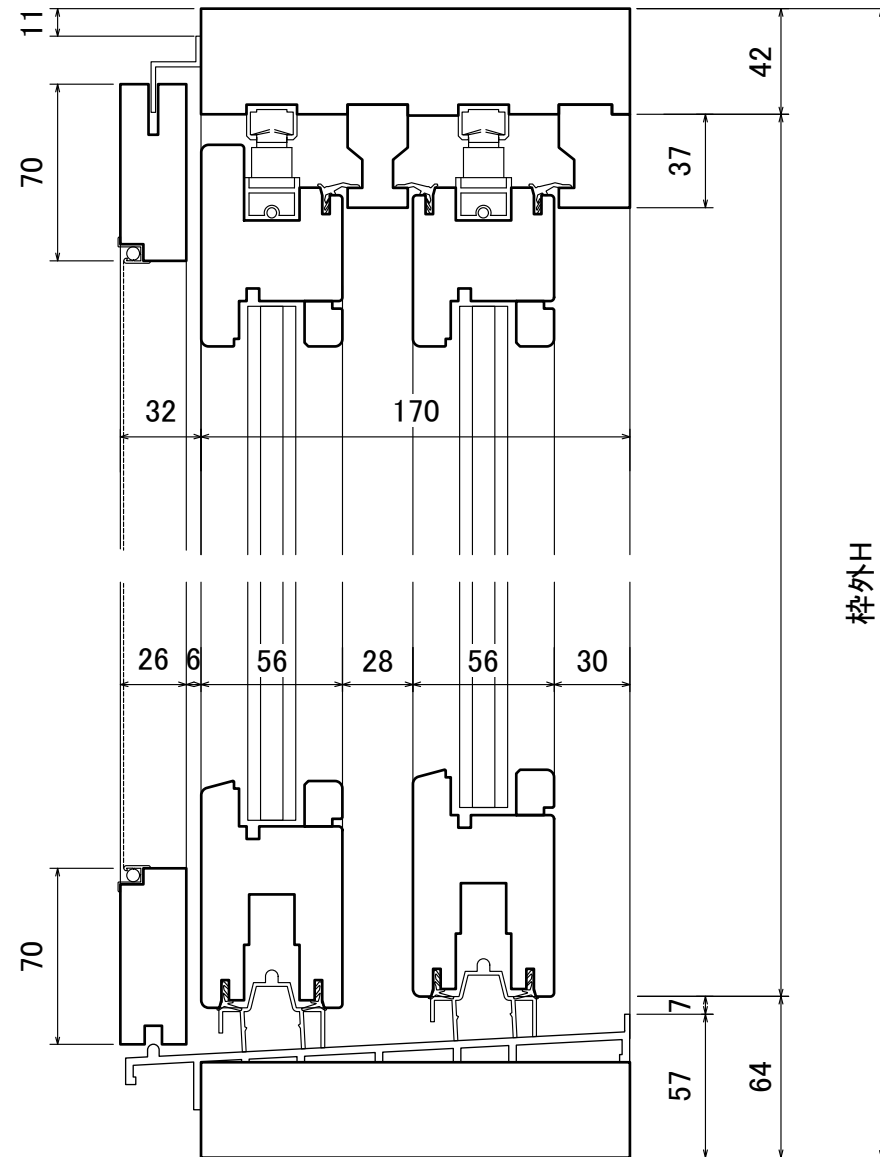

内部

特記及び変更事項

ISLAND PROFILE inc.
株式会社アイランドプロファイル

本社・ショールーム
〒141-0031
東京都品川区西五反田7-13-6 SDI五反田ビル6F
tel : 03-5740-6625 / fax : 03-5740-6626

設計年月日
2020/06/01

図面名 ヘーベシーベ窓(2本引込み) 詳細図

縮尺 断面詳細図 1/3 : A3

02
NO

外部

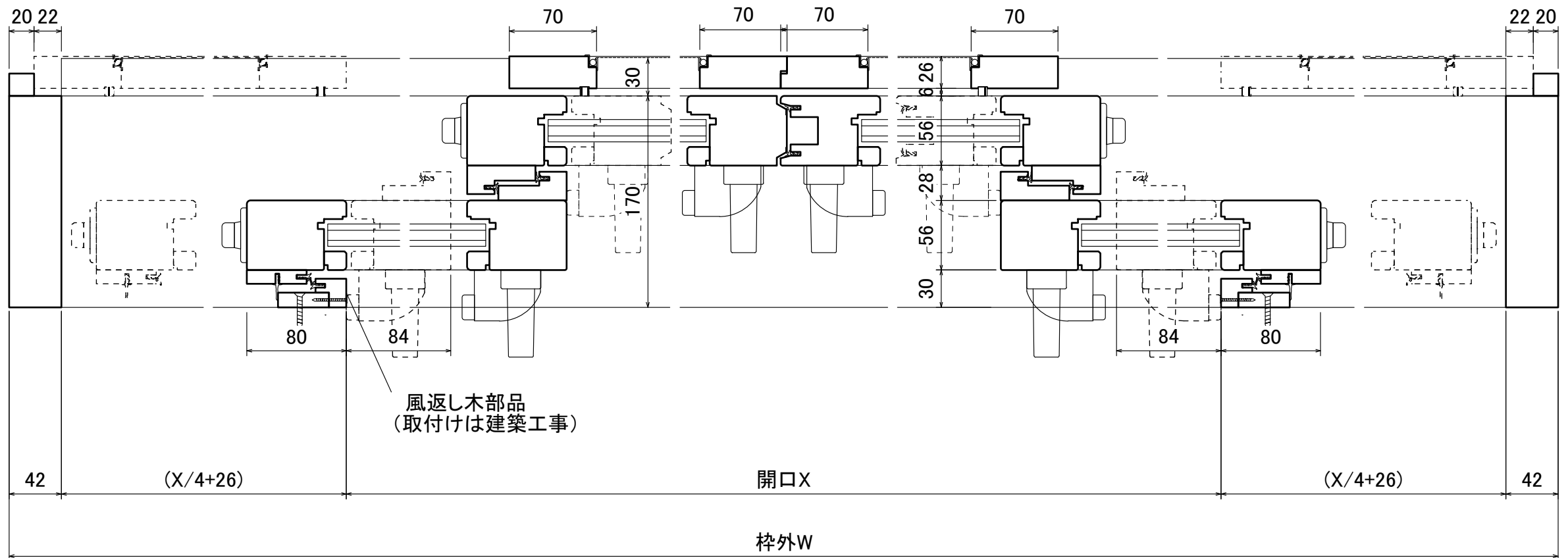

内部

特記及び変更事項



本社・ショールーム
〒141-0031
東京都品川区西五反田7-13-6 SDI五反田ビル6F
tel : 03-5740-6625 / fax : 03-5740-6626

設計年月日
2020/06/01

図面名 ヘーベシーベ窓(2本引分引込み) 詳細図

縮尺 平面詳細図 1/4 : A3

01
NO

外部

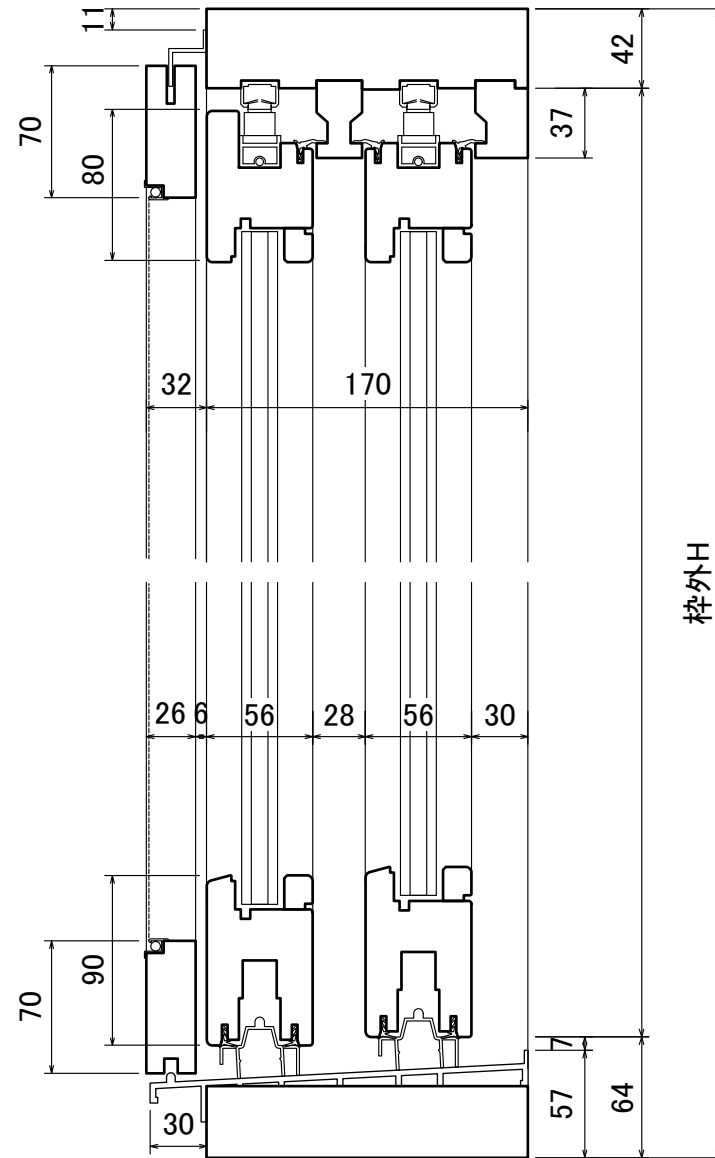

内部

特記及び変更事項



本社・ショールーム
〒141-0031
東京都品川区西五反田7-13-6 SDI五反田ビル6F
tel : 03-5740-6625 / fax : 03-5740-6626

設計年月日
2020/06/01

図面名 ヘーベシーベ窓(2本引分引込み) 詳細図

縮尺 断面詳細図 1/4 : A3

02
NO

外部

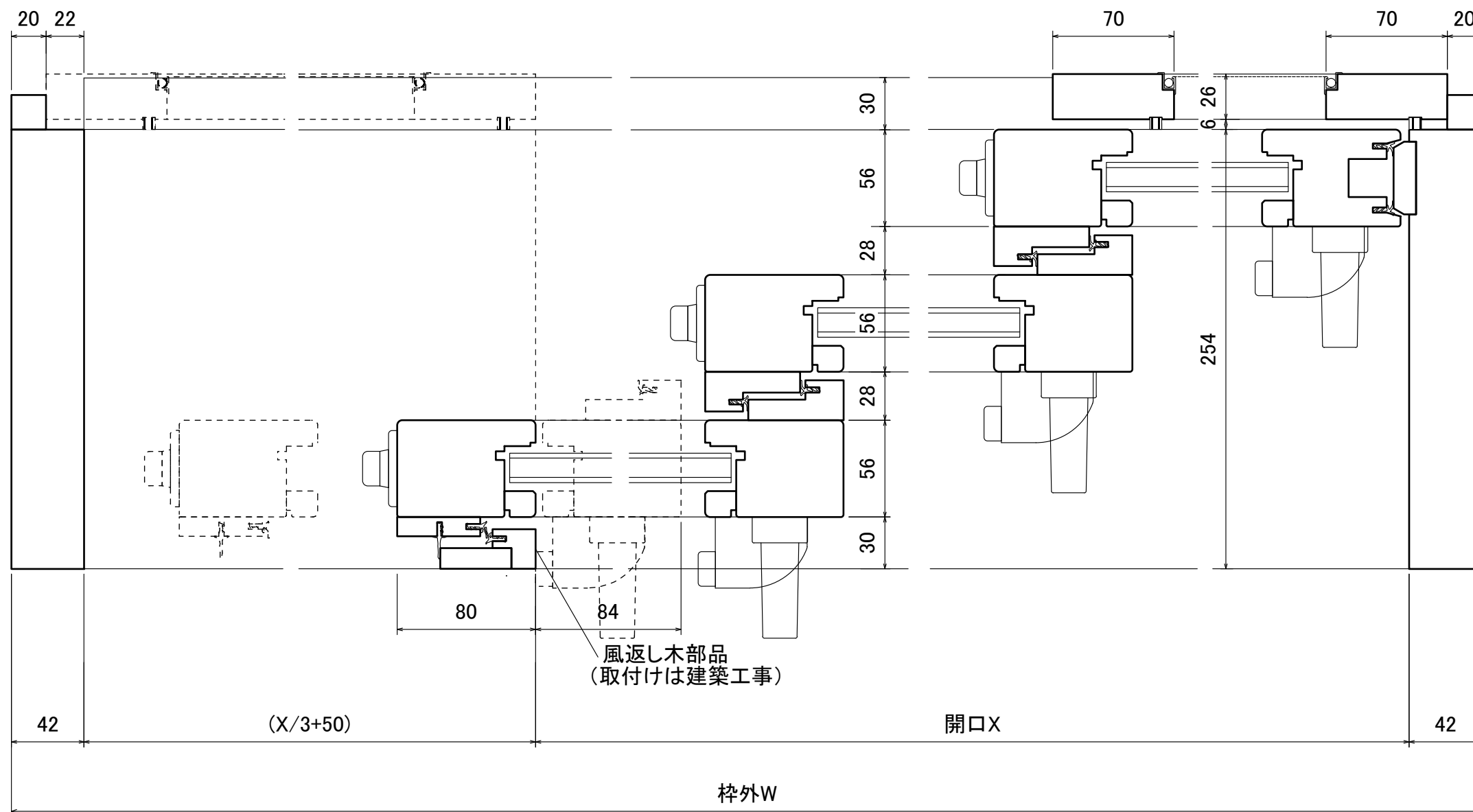

内部

特記及び変更事項



本社・ショールーム
〒141-0031
東京都品川区西五反田7-13-6 SDI五反田ビル6F
tel: 03-5740-6625 / fax: 03-5740-6626

設計年月日
2020/06/01

図面名 ヘーベシーベ窓(3本引込み) 詳細図
縮尺 平面詳細図 1/3 : A3

01
NO

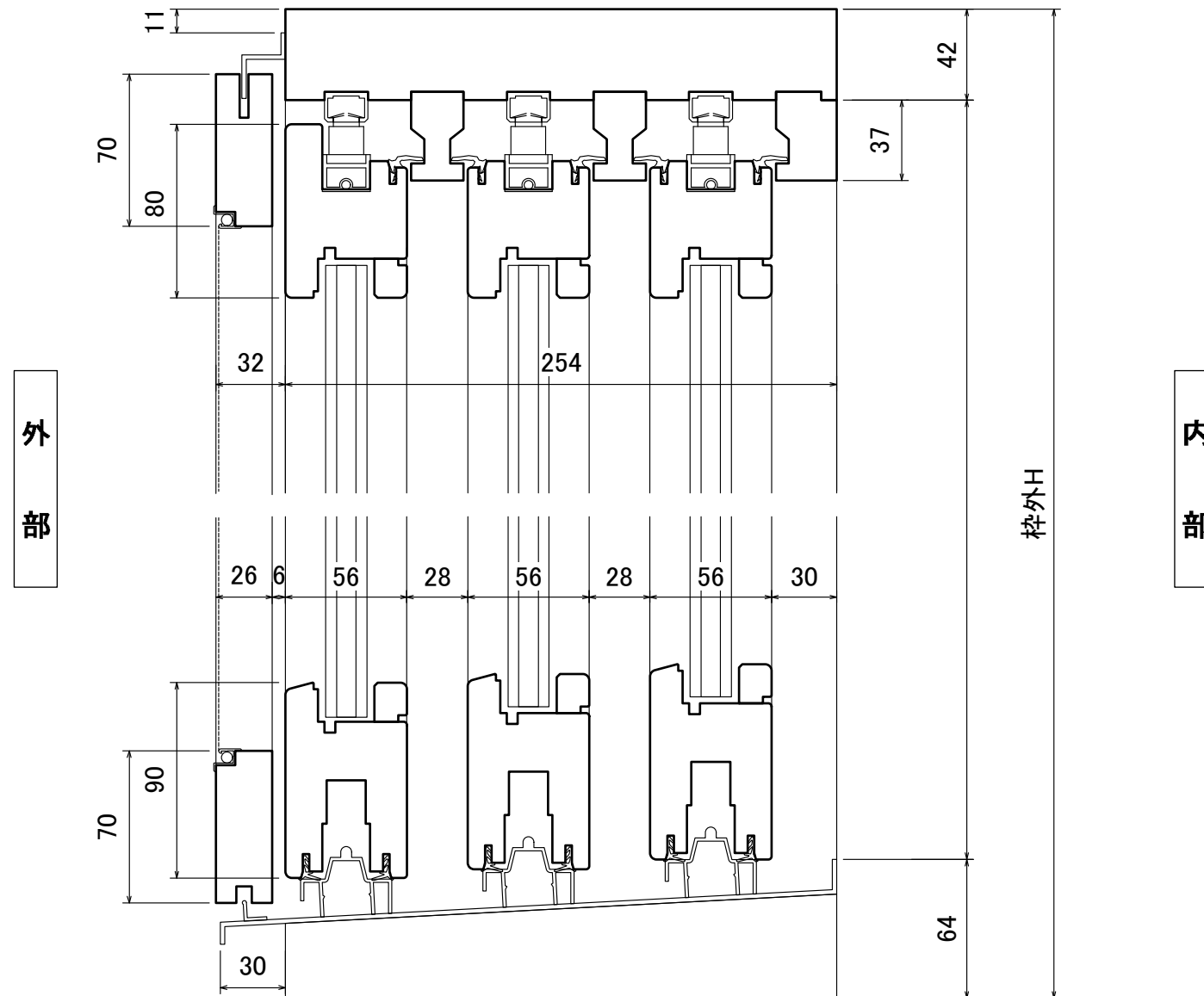

特記及び変更事項

ISLAND PROFILE inc.
株式会社アイランドプロファイル

本社・ショールーム
〒141-0031
東京都品川区西五反田7-13-6 SDI五反田ビル6F
tel : 03-5740-6625 / fax : 03-5740-6626

設計年月日
2020/06/01

図面名 ヘーベシーベ窓(3本引込み) 詳細図

縮尺 断面詳細図 1/3 : A3

02
NO

外部

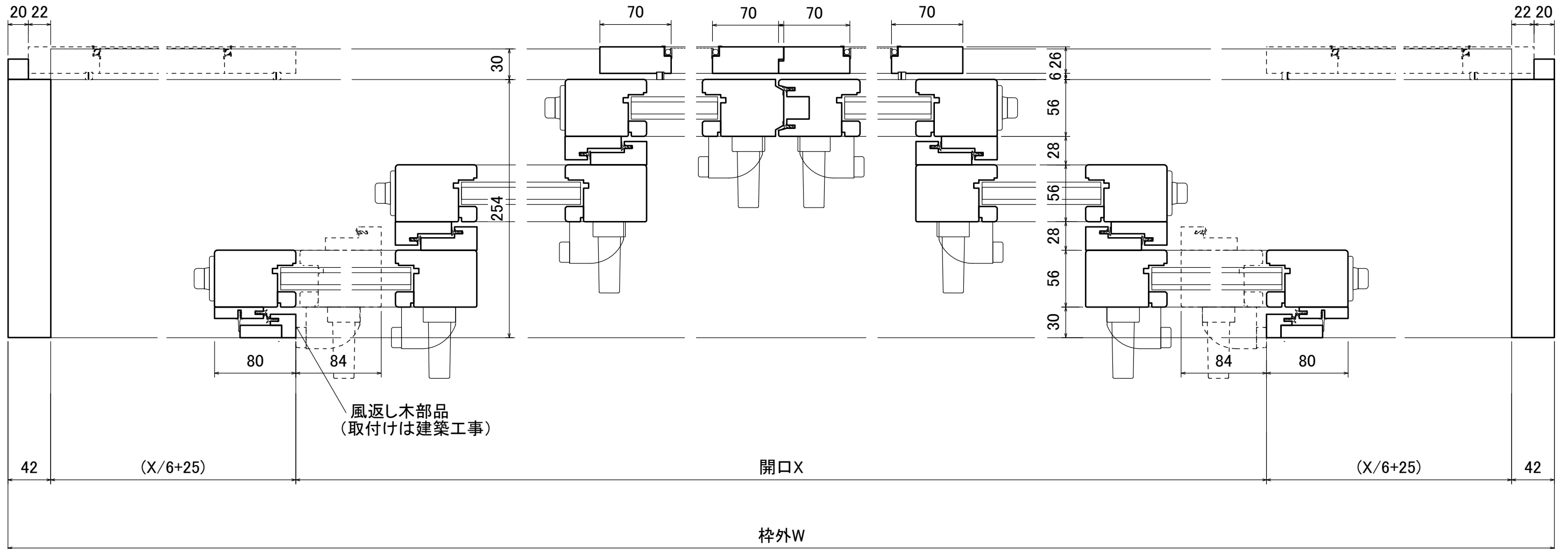

内部

特記及び変更事項



本社・ショールーム
〒141-0031
東京都品川区西五反田7-13-6 SDI五反田ビル6F
tel : 03-5740-6625 / fax : 03-5740-6626

設計年月日
2020/06/01

図面名 ヘーベシーベ窓(3本引分引込み) 詳細図

縮尺 平面詳細図 1/4 : A3

01
NO

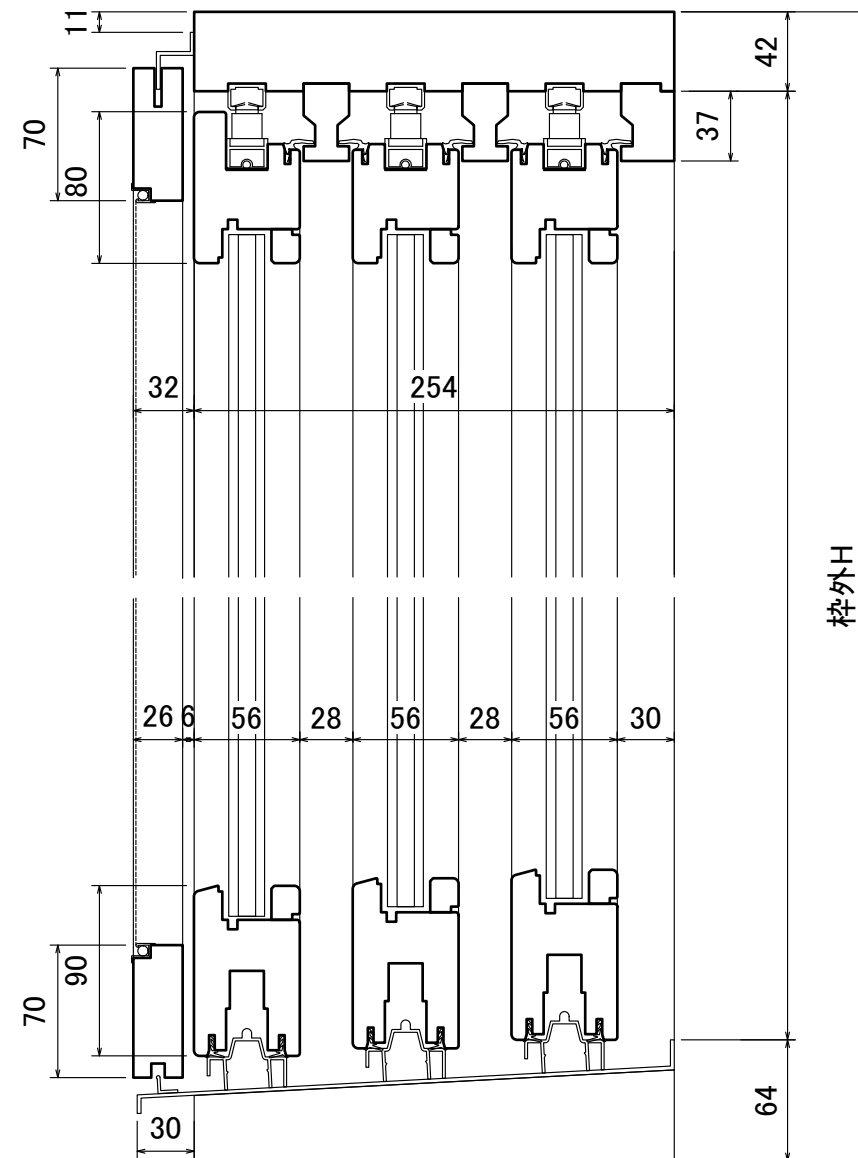

外部

内部

枠外H

特記及び変更事項



本社・ショールーム
〒141-0031
東京都品川区西五反田7-13-6 SDI五反田ビル6F
tel : 03-5740-6625 / fax : 03-5740-6626

設計年月日
2020/06/01

図面名 へーベシーベ窓(3本引分引込み) 詳細図
縮尺 断面詳細図 1/4 : A3

NO 02